

# Guida Utente

## Contenuto della confezione

Quantità	Articolo	Osservazioni
1	Set-Top Box (STB)	
1	Telecomando	
2	Pila AAA	
1	Cavo HDMI	
1	Adattatore di alimentazione	-

### Note:

Questa lista di imballaggio è solo di riferimento. Gli articoli effettivamente consegnati dipendono dalla distinta di imballaggio dell'STB. Contattare immediatamente il fornitore in caso di parti mancanti o danneggiate. Conservare tutti gli imballaggi e i componenti disponibili ai fini della restituzione

## Pannelli

### 1. Pannello frontale



Chiave	Nome	Descrizione
1	Indicatore di alimentazione	Rosso: l'STB è in stato di standby. Verde: L'STB funziona normalmente. Non acceso: l'STB non è acceso.
2	Interruttore di alimentazione	Premere per passare dallo stato di funzionamento a quello di standby.

### 2. Pannello posteriore

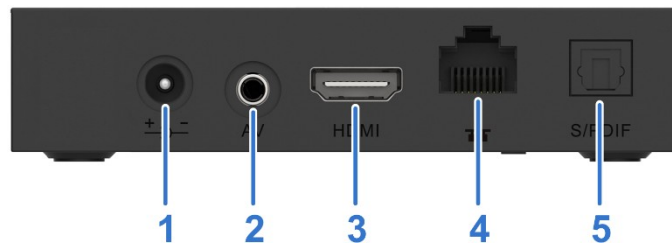

Key	Nome	Descrizione
1	DC +12 V	Presca di alimentazione, adattatore di alimentazione +12 V CC in dotazione. Consultare il tecnico prima di utilizzare altri tipi di adattatore di alimentazione.
2	AV	Interfaccia di uscita audio e video composito.
3	HDMI	Interfaccia di output HDMI.
4	WAN	Interfaccia Ethernet auto adattativa 10 M/100 M Base-T RJ45.

Key	Nome	Descrizione
5	S/PDIF	Interfaccia S/PDIF

### 3. Pannello laterale

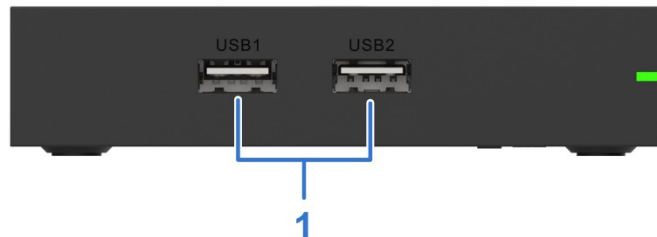

Key	Nome	Descrizione
1	USB	Interfaccia USB.

## Collegamento

### 1. Rete di connessione

Questa sezione presenta i metodi di connessione di rete per STB. Selezionare un metodo per connettersi in

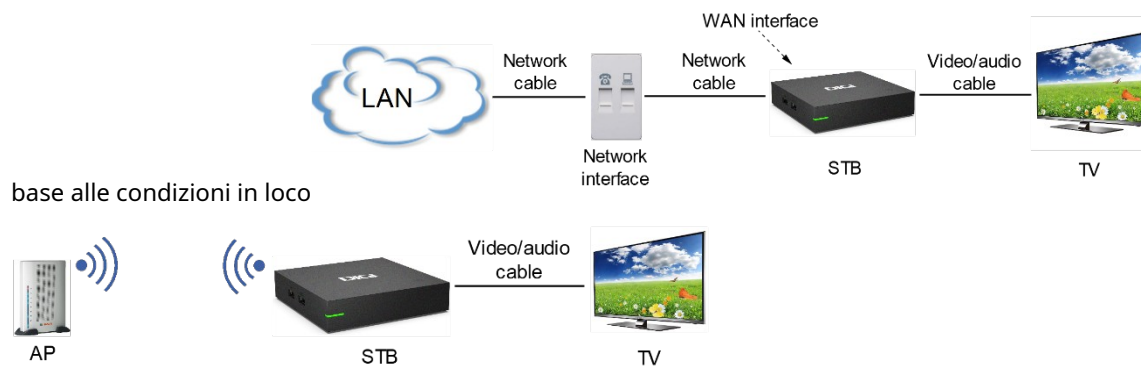

### 2. Collegamenti video e audio

Passi

- Collegamento dell'interfaccia di uscita AV RCA da 3,5 mm

1. Collegare le interfacce **R** e **L** del televisore alle interfacce corrispondenti con i cavi AV.
2. Collegare l'interfaccia **AV** del televisore con il cavo **AV (giallo)**, come mostrato nella figura seguente.

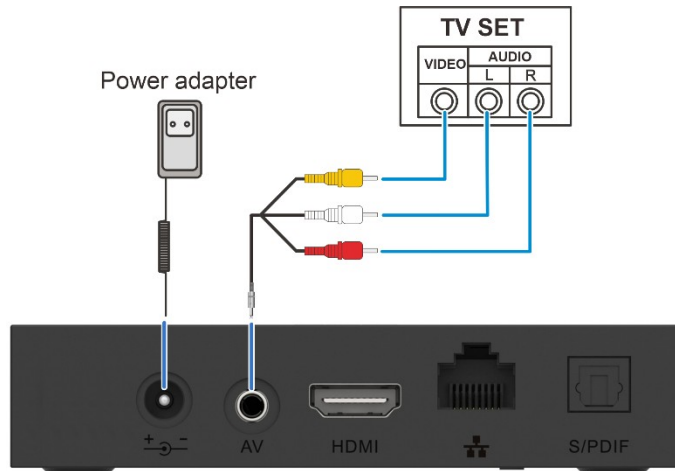

- Collegamento dell'interfaccia ad alta definizione  
Collegare l'interfaccia **HDMI** dell'STB e del televisore con il cavo HDMI, come mostrato nella figura seguente.

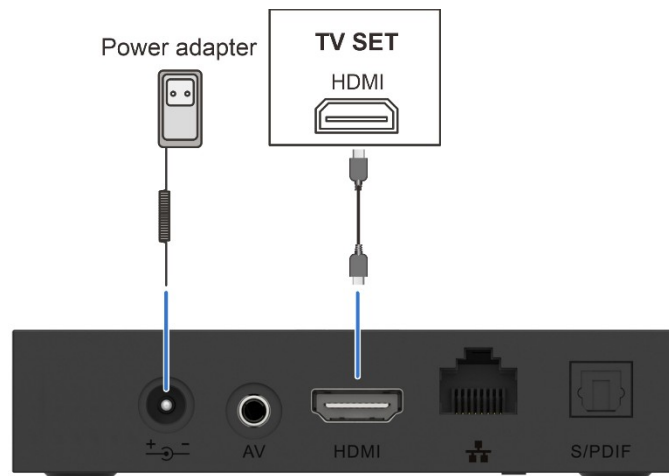

—FINE FASI—

### 3. **Accensione**

Passi

1. Assicurarsi che tutti i cavi siano collegati correttamente.
2. Installare il cavo di alimentazione sull'STB utilizzando l'adattatore di alimentazione e la fonte di alimentazione CA.
3. Assicurarsi che tutti gli altri dispositivi siano collegati e ricevano alimentazione
4. Accendere la TV.

—FINE FASI—

## 4. Aggiornamento

L'STB può connettersi al server ad ogni accensione e verificare se è necessario un aggiornamento. In tal caso, l'aggiornamento viene avviato immediatamente e normalmente richiede circa dieci minuti. Non eseguire alcuna operazione durante questo periodo.

## Telecomando









### Note:

- Il telecomando è alimentato da due pile AAA. Inserire le pile AAA in dotazione seguendo le istruzioni di polarità riportate.
- Il telecomando funziona in modalità infrarossi per impostazione predefinita. Quando l'accoppiamento Bluetooth è riuscito, la funzione a infrarossi si chiude.

- Quando la funzione a infrarossi è attiva, puntare la parte anteriore del telecomando verso l'area di ricezione degli infrarossi sull'STB durante risol.

## Guida Operativa

<b>Panoramica dei tasti</b>	
	Consente di accendere la TV o di attivare la modalità standby.
	Premi il tasto del telecomando per accedere alla pagina iniziale del Launcher.
	Premere i tasti di navigazione (verso l'alto, verso il basso, verso sinistra e verso destra) del telecomando per selezionare una voce. Premere il tasto <b>OK</b> per confermare la selezione.
	Premere a lungo il tasto  per avviare il pick-up vocale, la spia si accende; allentare il tasto per interrompere il pick-up vocale e la spia si spegne.
<b>Volume</b>	
	Alzare/abbassare il volume dell'STB.
<b>Operazioni di pairing (associazione)</b>	
<p>a. Premere a lungo il taso  (OK) +  tasto per 3 secondi (la spia lampeggia), fino all'accoppiamento riuscito. La spia diventa sempre accesa per 3 secondi e poi si spegne.</p>	