

STB - Ghid rapid pentru conectarea echipamentelor

Conținut pachet:

Decodor digital Digi JC22 x 1

Baterie AAA x 2

Telecomandă x 1

Cablu HDMI x 1

Manual de utilizare x 1

Sursă de alimentare x 1

Ghid de instalare:

Dacă utilizați decodorul pentru prima dată sau restabiliți setările din fabrică, vă rugăm să urmați pașii de mai jos.

λ Selectați limba meniului: română/ spaniolă/ portugheză/ italiană/ olandeză/ franceză/ germană/ engleză

λ Selectați țara: România/ Spania/ Portugalia/ Italia/ Belgia

λ Începe căutarea canalelor: OK/Anulează

Rețineți:

Parola implicită este 0000

Panoul Frontal:

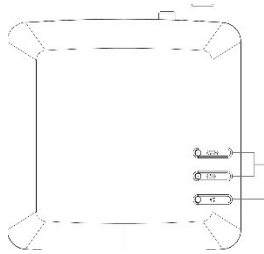

1. CH+/CH- Schimbare canale
2. Opreire (Standby)/ Pornire

Panoul din spate/partea stângă:

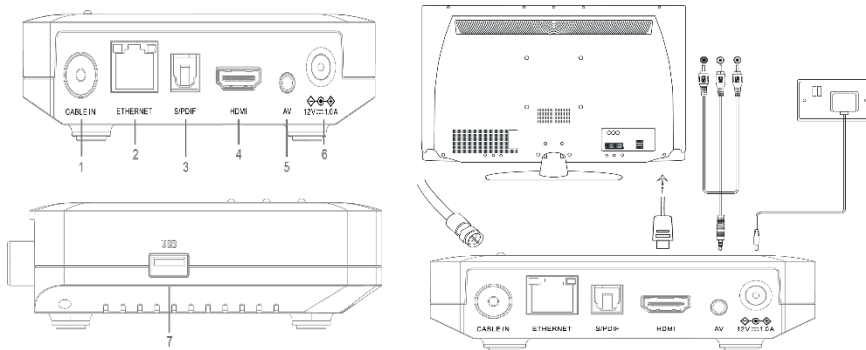

1. CABLE IN Intrare pentru cablul de semnal.
2. ETHERNET Conectați cablul ethernet (internet).
3. S/PDIF Interfață optică s/pdif pentru ieșire audio digitală.
4. HDMI Ieșire HDMI.
5. AV Ieșire video & audio compozit.
6. DC IN Cconectați sursa de alimentare.
7. USB USB 2.0, 5V, 500mA Max

Telecomandă

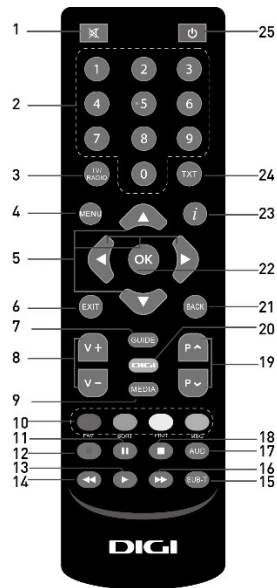

1. Oprește/ pornește sunetul.
2. Pentru a introduce cifre sau numărul de canal.
3. Schimbă din modul TV în modul radio
4. Meniu principal
5. Navigare/mutare cursor stânga/ dreapta/ sus/ jos
6. Revine la meniul anterior sau iese din meniul principal.
7. Informații EPG
8. Control nivel volum audio.
9. Vizualizare listă fișiere media
10. Butoane colorate cu funcții Pause Key
11. Buton pauză
12. Buton înregistrare
13. Buton redare
14. Derulare înapoi
15. Meniu subtitrare
16. Derulare rapidă înainte
17. Meniu audio

18. Buton stop redare
19. Canas Sus/Jos
20. Portal DIGI
21. Înapoi la canalul anterior sau la meniul anterior.
22. Confirmă o operațiune sau selectează o opțiune.
23. Informații despre canalul current
24. Teletext
25. Pornire/oprire

Conectarea la rețea

Această secțiune prezintă metodele de conectare la rețea pentru STB. Selectați o metodă pentru a vă conecta în funcție de condițiile din locația respectivă.

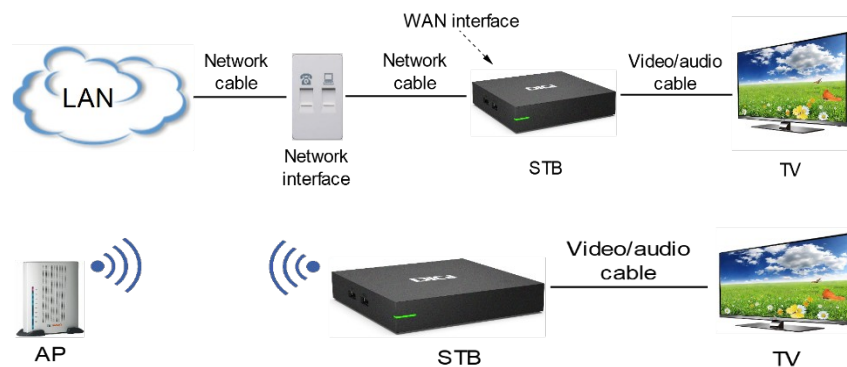

Pași pentru Conexiuni Video și Audio –

Conectarea Interfeței de Ieșire AV RCA de 3,5 mm

1. Conectați interfețele R și L ale televizorului la interfețele corespunzătoare cu cablurile AV.
2. Conectați interfața AV a televizorului cu cablul AV (galben), așa cum este arătat în figura următoare:

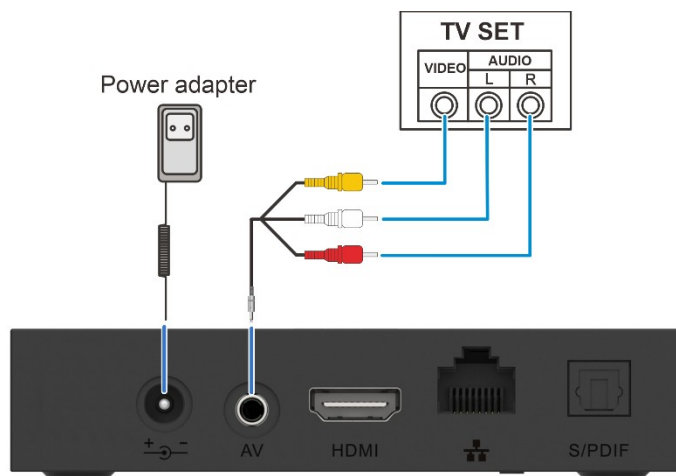

- Conectarea Interfeței de Înaltă Definiție
Conectați interfața HDMI de pe STB și televizor cu un cablu HDMI, așa cum este arătat în figura următoare:

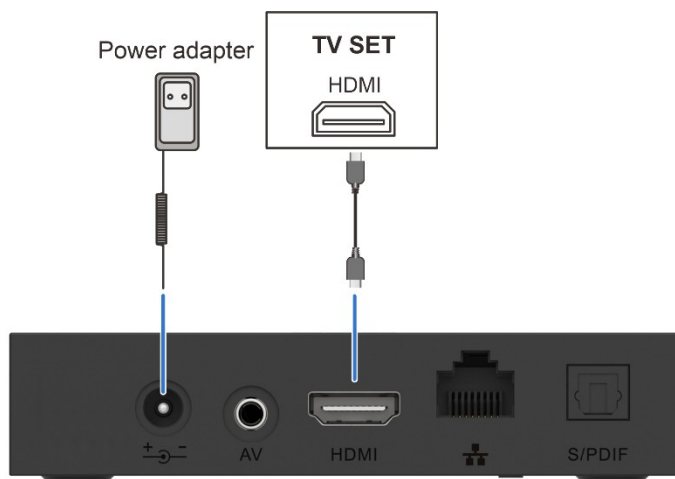

Pornire:

1. Asigurați-vă că toate cablurile sunt conectate corect.
2. Conectați cablul de alimentare la STB folosind adaptorul de alimentare și la sursa de curent AC.
3. Asigurați-vă că toate celelalte dispozitive sunt conectate și primesc curent.
4. Porniți televizorul.

Actualizare:

STB-ul se poate conecta la server la fiecare pornire și verifică dacă este necesară o actualizare. În caz afirmativ, actualizarea începe imediat și durează în mod normal aproximativ zece minute. Nu efectuați nicio operație în timpul acestui proces.

Ghid de operații:



Comutați între starea de așteptare și starea de lucru



Apăsați tasta de pe telecomandă pentru a accesa pagina de start Launcher.



Apăsați tastele de direcție (sus, jos, stânga și dreapta) de pe telecomandă pentru a selecta un element. Apăsați tasta OK pentru a confirma selecția.





Apăsați lung tasta pentru a începe preluarea vocală, indicatorul se aprinde; eliberați tasta pentru a opri preluarea vocală și pentru a stinge indicatorul luminos.

Operații de Volum



Reglați volumul STB-ului în sus/jos.

Operație de Împerechere

Apăsați lung butonul  (OK) +  pentru 3 secunde (indicatorul luminează intermitent), până când împerecherea este reușită. Indicatorul va rămâne aprins timp de 3 secunde și apoi se va stinge.