

Guida rapida per la connessione delle apparecchiature

Il contenuto dell'imballaggio:

Digital Decoder Digi JC22 x 1 unità

Batteria AAA x 2 unità

Telecomando x 1 unità

Cavo HDMI x 1 unità

Manuale utente x 1 unità

Alimentatore x 1 unità

Guida di installazione:

Se il decoder viene utilizzato per la prima volta o se vengono ripristinate le impostazioni di fabbrica, seguire i passi di seguito.

λ Selezionare la lingua OSD:

Rumeno/Spagnolo/Portoghese/Italiano/Olandese/Francese/Tedesco/Inglese

λ Selezionare il Paese: Romania/Spagna/Portogallo/Italia/Belgio

λ Avviare la ricerca dei canali: OK/Annulla

Nota:

La password predefinita è 0000

Pannello frontale

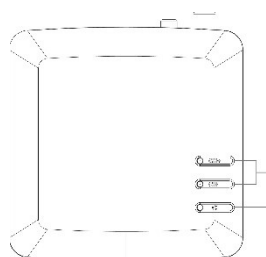

1. CH+/CH- Cambiare i canali

2. Standby/Accendi

Pannello posteriore/lato sinistro

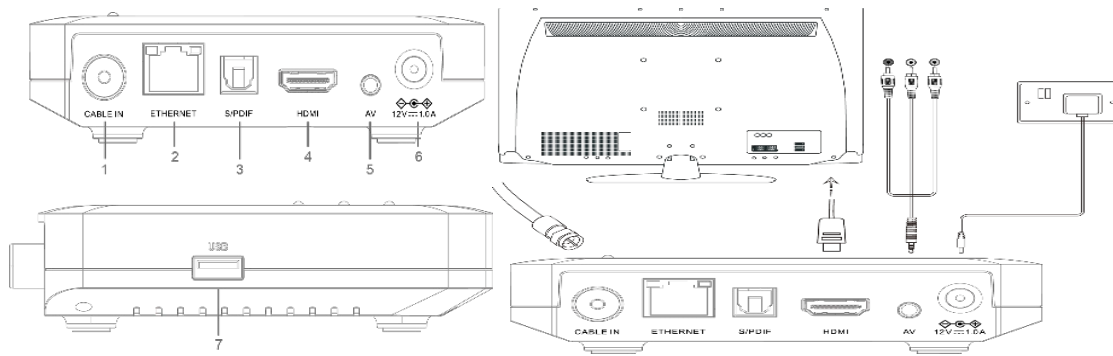

1. CABLE IN Collegare il cavo di segnale.
2. ETHERNET Collegare il cavo Ethernet (Internet).
3. S/PDIF Interfaccia ottica per l'uscita audio digitale.
4. HDMI Porta HDMI per il display TV.
5. AV Uscita audio e video composito.
6. DC IN Collegare l'alimentatore.
7. USB USB 2.0, 5V, 500mA Max.

Il Telecomando

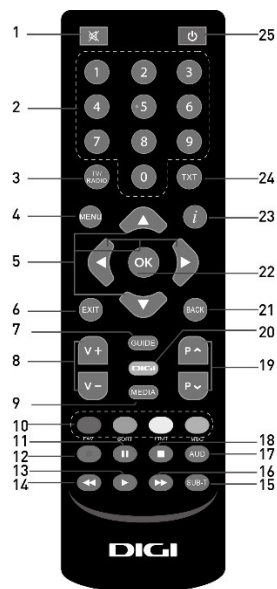

1. Mute/Unmute
2. Numeri per selezionare i canali.
3. Cambio modalità TV/ modalità Radio
4. Menu principale
5. Tasti per la navigazione nei menu
6. Tornare alla modalità visualizzazione
7. Informazioni EPG
8. Controllo volume
9. Visualizza file media
10. Tasti di funzione
11. Tasto Pausa
12. Tasto Registrazione
13. Tasto Play
14. Tasto Rewind
15. Menu sottotitoli
16. Tasto Avanti veloce
17. Menu Audio
18. Tasto Stop
19. Canale AVANTI/INDIETRO
20. Portale DIGI
21. Torna al canale precedente o al menu precedente.
22. Conferma o seleziona.
23. Informazioni del canale attuale
24. Televideo
25. Tasto Power On/OFF

Connessione alla rete

Questa sezione illustra i metodi di connessione alla rete per lo STB. Selezionare un metodo per connettersi in base alle condizioni del luogo.

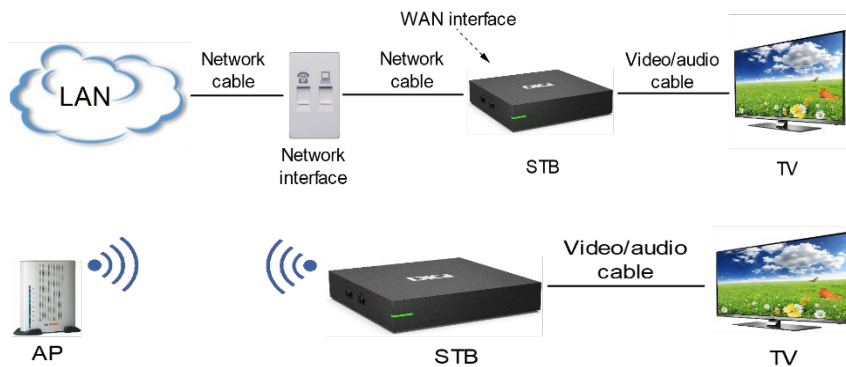

Passi per le Connessioni Video e Audio

Connettere l'Interfaccia di Uscita AV RCA da 3,5 mm

1. Collegare gli interfacce R e L del televisore ai rispettivi connettori con i cavi AV.
2. Collegare l'interfaccia AV del televisore con il cavo AV (giallo), come mostrato nella figura seguente:

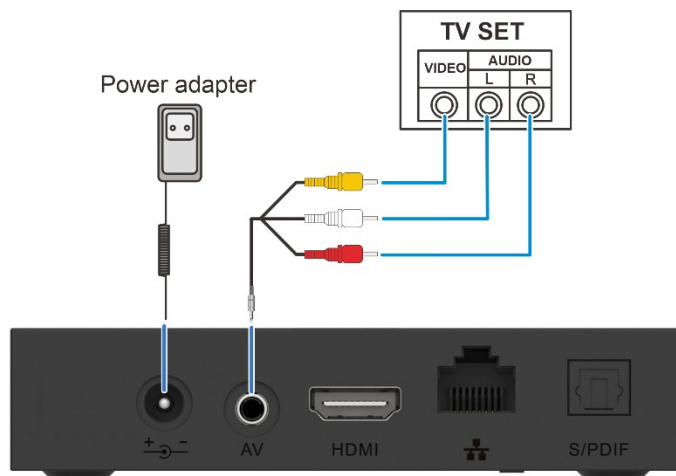

Connessione dell'Interfaccia ad Alta Definizione Collegare l'interfaccia HDMI dello STB al televisore con un cavo HDMI, come mostrato nella figura seguente:

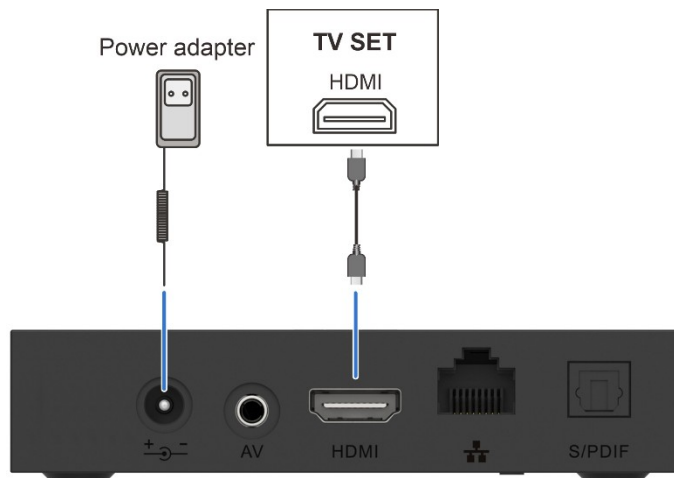

Avvio:

1. Assicurarsi che tutti i cavi siano collegati correttamente.
2. Collegare il cavo di alimentazione allo STB utilizzando l'adattatore di alimentazione e alla presa di corrente AC.
3. Verificare che tutti gli altri dispositivi siano collegati e ricevano corrente.
4. Accendere il televisore.

Aggiornamento:

Lo STB può connettersi al server ad ogni avvio e verificare se è necessario un aggiornamento. In caso affermativo, l'aggiornamento inizierà immediatamente e normalmente dura circa dieci minuti. Durante questo processo, non eseguire alcuna operazione.

Guida alle operazioni:



Per commutare tra lo stato di standby e lo stato di lavoro



Premere il pulsante sul telecomando per accedere alla pagina di avvio Launcher.



Premere i tasti direzionali (su, giù, sinistra e destra) sul telecomando per selezionare un elemento. Premere il tasto OK per confermare la selezione.





Tenere premuto il pulsante per avviare il riconoscimento vocale; l'indicatore si accenderà. Rilasciare il pulsante per interrompere il riconoscimento vocale e spegnere l'indicatore luminoso.

Operazioni di Volume:



Regolare il volume dello STB verso l'alto/verso il basso.

Operazione di accoppiamento

Tenere premuto il pulsante  (OK) +  per 3 secondi (l'indicatore lampeggia), fino a quando l'accoppiamento è completato con successo. L'indicatore rimarrà acceso per 3 secondi e poi si spegnerà.